

NEW

TermoVana

MONOLIT 12

Le poêle parfait pour ceux qui recherchent en temps le confort et le style

Le poêle à bois MONOLIT 12 conjugue l'élégance d'un chemin moderne et les performances avancées d'un système de chauffage.

Monolit, grâce à son design compact et à sa technologie innovante, est prêt à être raccordé à la cheminée, sans travaux de maçonnerie. Il faut seulement de le placer à l'endroit souhaité et de raccorder la cheminée pour profiter de la chaleur et de l'atmosphère confortable d'un vrai foyer ! Avec son design minimaliste et carré, sa vitre en céramique, sa porte panoramique et son foyer réfractaire haute performance, il offre une efficacité énergétique optimale.



NEW

TermoVana

MONOLIT 12

WOOD

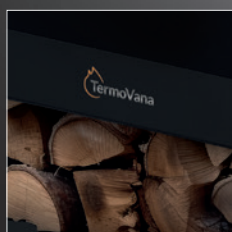

Grand compartiment à bois

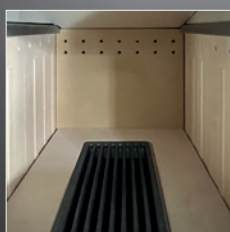

Foyer en matériau réfractaire haute performance

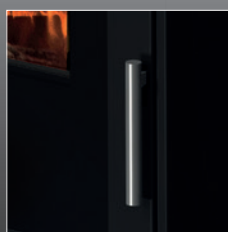

Manche en acier



Sortie des fumées supérieur



Pieds en bois



MONOLIT 12

Classe énergétique	A +
Conformité	EN 13240:2001
Dimensions du poêle	L 100 x P 58 x H 120 cm
Taille du foyer	L 36,7 x P 45 x H 30,3 cm
Poids du poêle	kg 320
Puissance thermique nominale	kW 12
Rendement à la puissance %	kW 85,5 %
Emissions de CO (au 13% de O2)	451 mg/Nm ³
Émissions CO (13% O2)	0,0361 Vol.-%
Émissions OGC (13% O2)	19 mg/Nm ³
Émissions NOx (13% O2)	76 mg/Nm ³
Contenu moyen poussières (13% O2)	15 mg/Nm ³
Diamètre des fumées d'échappement	Ø 150 mm
Diamètre du conduit d'aspiration	Ø 80 mm
Tirage minimum de cheminée	Pa 10
Consommation	3,34 kg / h
Volume de chauffe m ³	324 m ³
Carburant bois	L 25 / 33 cm

FINITIONS



Métal
Noir mat

PLUS

- Poêle étanche
- Foyer en matériau réfractaire haute performance
- Sortie des fumées supérieure
- Verre céramique
- Porte panoramique
- Réglage de l'air de combustion
- Compartiment à bois
- Tiroir à cendres
- Prise de l'air de combustion de l'extérieur

OPTIONAL

- Bardage en grès finition de "metal corten"

DIMENSIONS

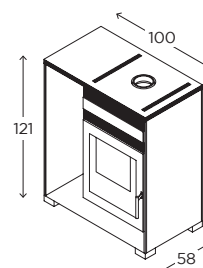

MONOLIT 12 - 16 HYDRO



WOOD - WOOD H2O

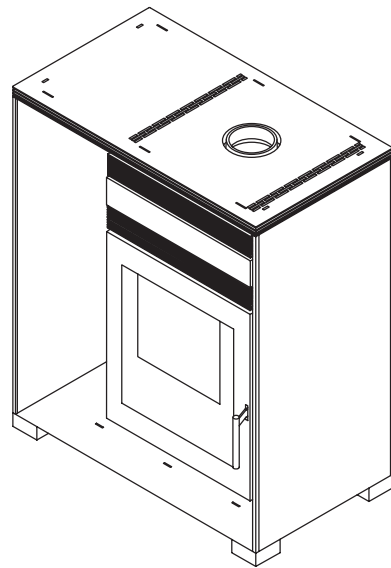
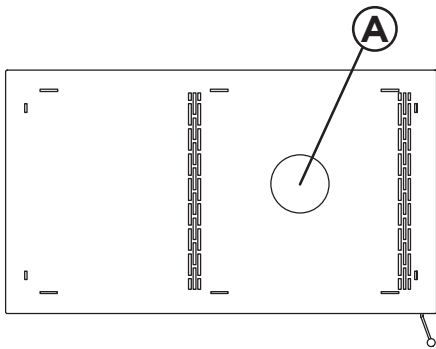
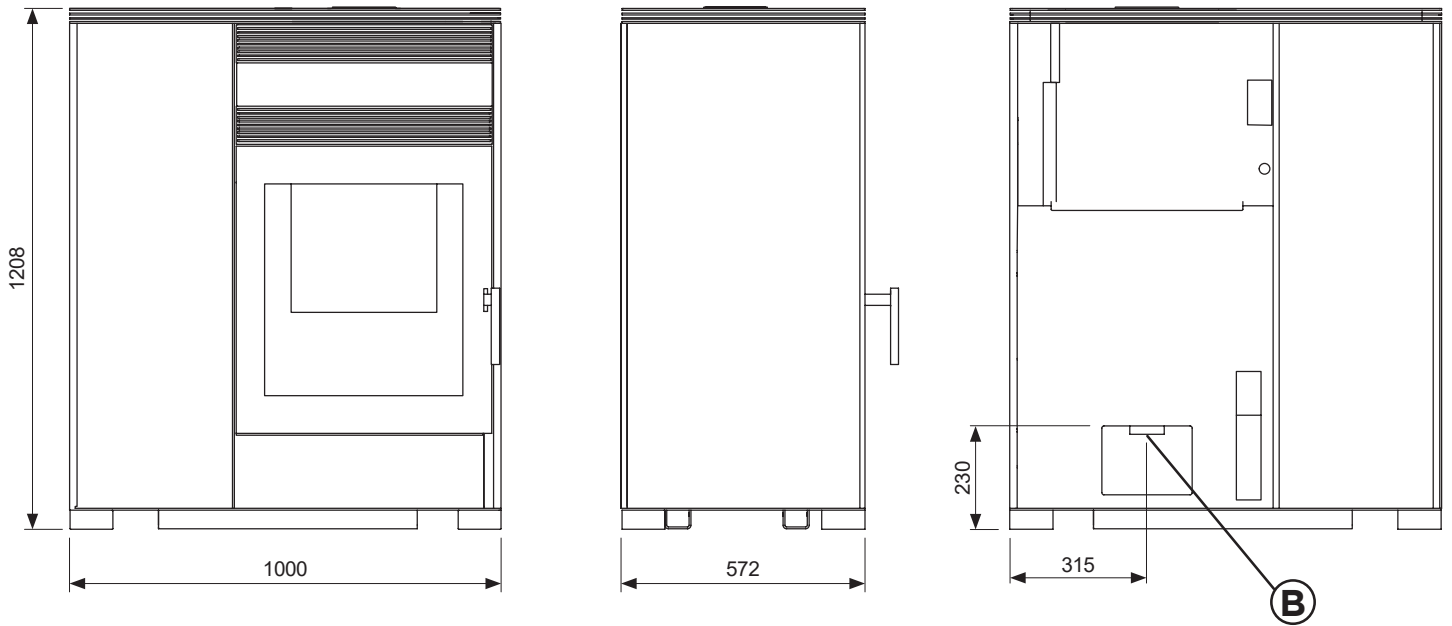

Sortie des fumées	A
Entrée d'air comburant	B
Sortie de canalisation	-
Canalisable jusqu'à mètres linéaires (consulter le manuel pour une correcte installation)	-